

Medos



www.medosparapety.pl

Medos

Grupa Medos od ponad 20 lat zajmuje się produkcją akcesoriów do stolarki otworowej. Nasza pasja i zaangażowanie sprawia, że wciąż rozwijamy się i wprowadzamy coraz większą gamę produktów. Aktualnie na polskim rynku zaopatrujemy ponad 80% rodzimych producentów stolarki PVC i aluminium, a nasze produkty można znaleźć w ponad 60 krajach Europy, Azji, Australii oraz Ameryki Północnej i Południowej.

Zespół Medos to ponad 600 wykwalifikowanych osób: operatorów maszyn CNC, szlifierzy, odlewników, operatorów pras, monterów detali, magazynierów, konstruktorów, pracowników biurowych i kadry zarządzającej.

Trzon naszej produkcji stanowi obróbka mechaniczna stali i aluminium. Tworzymy kompleks produkcyjny złożony z nowoczesnej odlewni stopów aluminiowych oraz ZnAl, wtryskowni do tworzyw sztucznych, malarni proszkowej, cynkowni, anodowni, tłoczni oraz narzędziowni wraz z szeroko pojętym parkiem maszynowym. Oznacza to że cały proces powstawania nowych produktów – **od pomysłu do gotowego wyrobu** - realizowany jest w naszej firmie.

W 2010 roku powstał nowy dział, którego głównym produktem są parapety wewnętrzne i zewnętrzne oraz szerokie spektrum dodatków do ich montażu.

W krótkim okresie czasu staliśmy się jednym z wiodących dystrybutorów parapetów w Polsce. Nasze hasło „**Z Medosem na Wymiar, na Miejsce, na Czas**” zobowiązuje nas do ciągłej rozbudowy powierzchni magazynowej (obecnie 12 tys. m²), modernizacji hal i technologii produkcji, dbałości o wykwalifikowaną kadrę pracowniczą oraz ciągłego podnoszenia jakości usług naszej floty i podwykonawców. Dzięki temu jesteśmy w stanie oferować naszym klientom szeroki zakres asortymentu dostępnego „od ręki” oraz zapewnić dowóz na miejsce w rekordowo szybkim czasie.

Serdecznie zapraszamy do współpracy.

Zespół MEDOS



MDF laminowany

Parapet MDF jest produktem drewnopodobnym, powstałym w wyniku sprasowania włókien drzewnych z dodatkiem związków organicznych, łączonych i utwardzonych w warunkach wysokiego ciśnienia i temperatury. Płyta MDF jest wilgocioodporna. Jest bardzo dobrym substytutem dla drewna naturalnego. Nie zawiera żadnych strukturalnych niedoskonałości typu sęki, złe ułożenie włókien, wiek rdzeni, pęknięcia, czy też przeżywienia.

Parapet MDF w połączeniu z okleiną PVC powstaje pod wysokim ciśnieniem oraz w wysokiej temperaturze, przez co produkt staje się wytrzymały na otarcia oraz zarysowania. Wszystkie parapety są dwustronnie laminowane (spód - laminat w kolorze białym). Szeroka gama kolorystyczna parapetów dostępna w ofercie pozwala dobrać parapet do niemalże każdego okna.

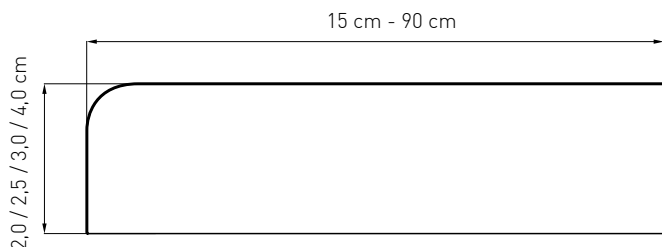

Dostępne frezy (wykończenia rogów):



- maksymalna długość parapetów (w jednym elemencie): **250 cm**
- parapety **powyżej 250 cm** łączone od spodu specjalnym łącznikiem:



- maksymalna szerokość: **90 cm**
- dostępne grubości: **2 cm, 2,5 cm, 3 cm i 4 cm** (tolerancja +/- 2 mm)
- każdy parapet wykonywany jest pod **indywidualny wymiar** podany przez klienta
- możliwość wykonania wcięć wg **własnego projektu**
- możliwość niestandardowego **wykończenia narożników** (legenda str. 31)



Złoty dąb

Orzech



Beton

Kamień



Dąb bielony

Dąb naturalny



Antracyt mat



Wenge deska



Biały mat



Biały połysk

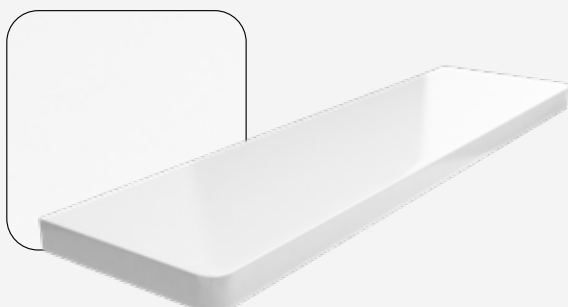

Białe drewno



Marmurek połysk





Ciemny orzech

Wenge orginal



Orzech lanzado

Winchester



Dąb antyczny

Aluminium 58

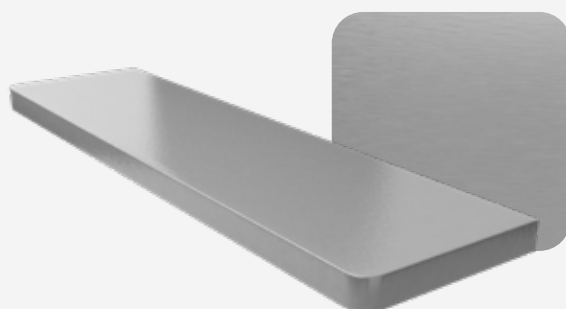

Beton gładki jasny



Popiel



Marmur



Dqb artisan



Dqb ribbeck





Dqb halifax tabac



Dqb halifax naturalny



Dqb halifax biały



Beton antracyt



Czarny

MDF zielona płyta

MDF zielona płyta to ulepszony wariant standardowego parapetu MDF. Charakteryzuje się on podwyższoną odpornością na wilgoć dzięki czemu idealnie sprawdzi się w pomieszczeniach narażonych na zawilgocenie lub parowanie. Produkt dostępny we wszystkich wariantach kolorystycznych i technicznych standardowego parapetu MDF.

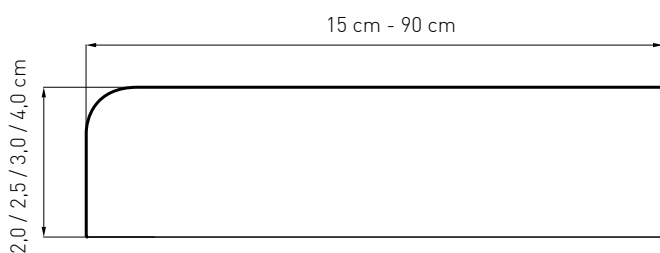

Dostępne frezy (wykończenia rogów):



- maksymalna długość parapetów (w jednym elemencie): **240 cm**
- parapety **powyżej 240 cm** łączone od spodu specjalnym łącznikiem:



- maksymalna szerokość: **90 cm**
- dostępne grubości: **2 cm, 2,5 cm, 3 cm i 4 cm** (tolerancja +/- 2 mm)
- każdy parapet wykonywany jest pod **indywidualny wymiar** podany przez klienta
- możliwość wykonania wcięć wg **własnego projektu**
- możliwość niestandardowego **wykończenia narożników** (legenda str. 31)



- płyta MDF wysokiej gęstości marki **FINSA**
- gęstość płyty **800-810 kg/m³**
- **5 lat gwarancji !**

PVC

PVC od wielu lat jest wykorzystywany do produkcji parapetów. Jest to materiał odporny na wilgoć i temperaturę. Przekrój komorowy parapetu nadaje sztywność konstrukcji oraz gwarantuje stabilność parapetu.

Parapety powlekane są folią wysokiej jakości, co zwiększa ich odporność na zarysowania oraz na działanie promieni słonecznych. Gładka powierzchnia okleiny ułatwia pielęgnację i zapobiega ich trwałym zabrudzeniom.

Standardową linię parapetów PVC charakteryzuje klasyczna prostota dzięki czemu produkt idealnie sprawdzi się zarówno w nowoczesnych, surowych wnętrzach jak i w pomieszczeniach o dużej ilości dominujących szczegółów.

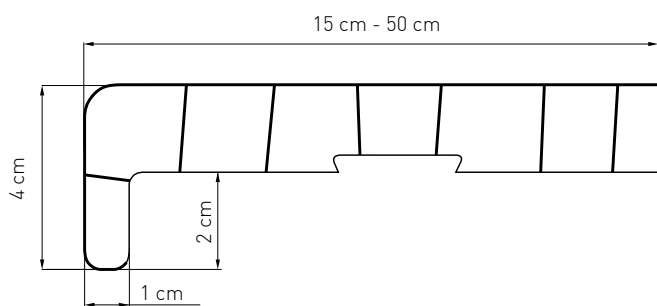

Dedykowany produkt:

- zaślepka parapetu PVC

- szerokości: od **15 do 50 cm** (co 5 cm)
- kolor **biały** występuje również w szerokości 60 cm !
- długość maksymalna – **600 cm**
- grubość parapetu – **2 cm**
- grubość ścianki – **1,3 mm**
- możliwość docięcia parapetu na szerokość
- każdy parapet wykonywany jest pod **indywidualny wymiar** podany przez klienta
- zabezpieczenie **folią ochronną**

UWAGA: Tolerancja cięcia +/- 5 mm

Biały

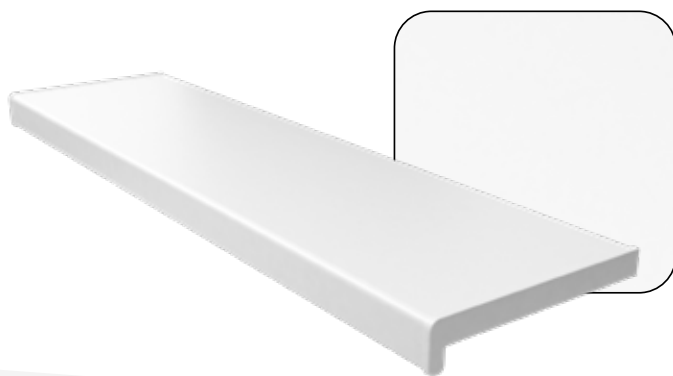

Złoty dąb



Winchester



Orzech



Antracyt





Marmur

Dąb wiejski



Mahoń

Srebrny

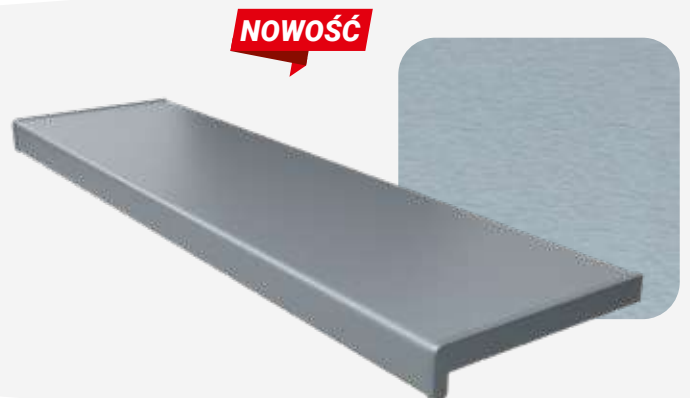

PVC softline

PVC od wielu lat jest wykorzystywany do produkcji parapetów. Jest to materiał odporny na wilgoć i temperaturę. Przekrój komorowy parapetu nadaje sztywność konstrukcji oraz gwarantuje stabilność parapetu.

Parapety powlekane są folią wysokiej jakości, co zwiększa ich odporność na zarysowania oraz na działanie promieni słonecznych. Gładka powierzchnia okleiny ułatwia pielęgnację i zapobiega ich trwałym zabrudzeniom.

Linie parapetów Softline PVC charakteryzuje wyjątkowy design. Subtelne zaokrąglenia czynią ten produkt wyjątkowo nowoczesnym i estetycznym, przy zachowaniu wszystkich właściwości parapetów z PVC.

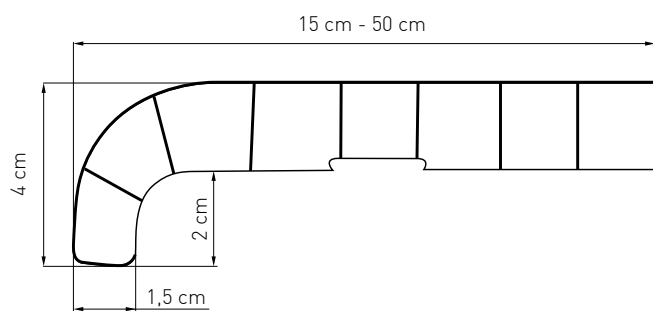
Dedykowany produkt:

- zaślepka parapetu PVC softline

- szerokości: od **15 do 50 cm** (co 5 cm)
- długość maksymalna – **600 cm**
- grubość parapetu – **2 cm**
- grubość ścianki – **1,3 mm**
- możliwość docięcia parapetu na szerokość
- każdy parapet wykonywany jest pod **indywidualny wymiar** podany przez klienta
- zabezpieczenie **folią ochronną**

UWAGA: Tolerancja cięcia +/- **5 mm**



Marmur



Złoty dąb



Orzech



Antracyt

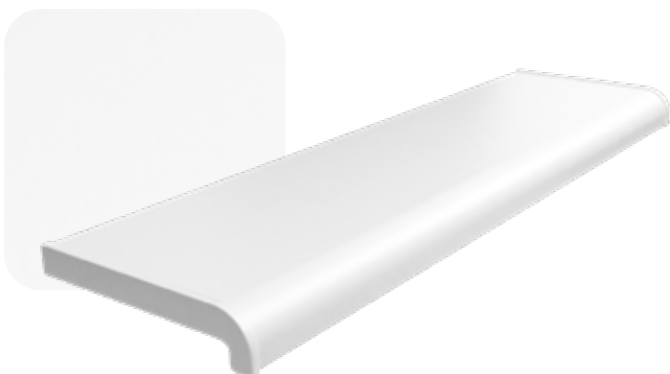

Biały

Postforming

Postforming to płyta wiórowa pokryta trwałym laminatem HPL (połysk) lub CPL (mat). Spód parapetu został pokryty papierem przeciwpiętnym, który zapobiega odkształcaniu się i zabezpiecza parapet przed wilgocią. Parapety wykonane z postformingu pozostają odporne na wysoką temperaturę, promienie UV. Laminat, którym są powleczone, wykazuje wysoką odporność na zarysowania, wgniecenia i ścieranie. Klasyczna linia będzie doskonałym uzupełnieniem każdego wnętrza.

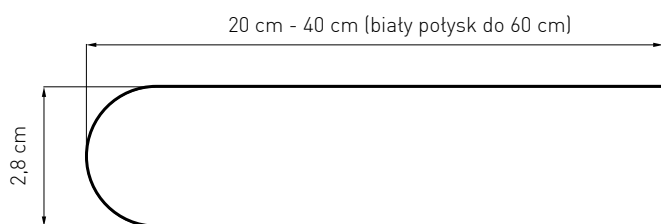

Dedykowany produkt:

- zaślepka parapetu postforming

- szerokości:
 - ▶ od **20 do 40 cm** (co 5 cm)
 - ▶ **biały połysk** dodatkowo w szerokości **50 i 60 cm**
 - ▶ **biały mat** dodatkowo w szerokości **50 cm**
- długość maksymalna – **420 cm**
- grubość parapetu – **2,8 cm**
- możliwość docięcia parapetu na szerokość
- każdy parapet wykonywany jest pod **indywidualny wymiar** podany przez klienta

UWAGA: Tolerancja cięcia +/- 5 mm



Antracyt

Złoty dąb

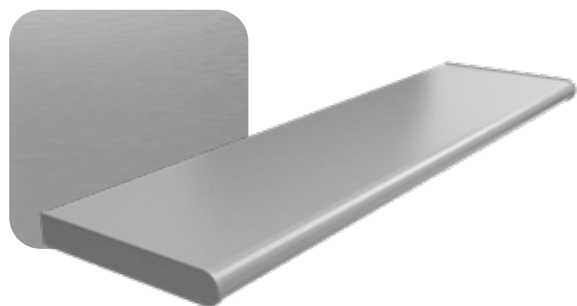

Aluminium

Biały połysk

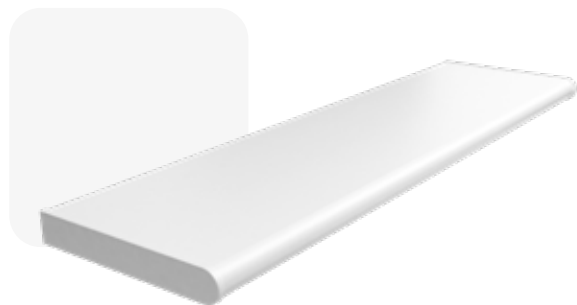
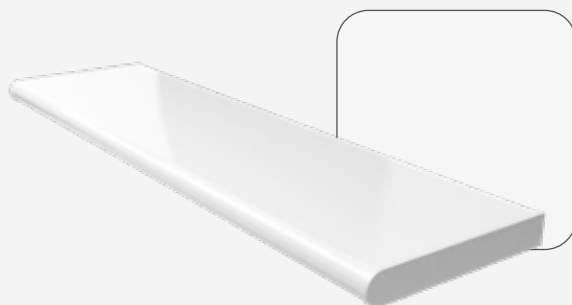

Biały mat

Marmur połysk



Nakładka renowacyjna komorowa

Produkty z serii nakładek renowacyjnych są rewolucyjnym rozwiązaniem dla osób, które w szybki i niedrogi sposób chcą odświeżyć wygląd swojej wnęki okiennej. Idealnie nadają się do renowacji starych parapetów wykonanych z lastryka, betonu lub kamienia. Wysokiej jakości okleina PVC zapewnia zarówno atrakcyjny wygląd jak i łatwość utrzymania parapetu w czystości. Dodatkowym atutem PVC jest podwyższona odporność na wilgoć i ścieranie.

Produkt dostępny w trzech wariantach: wersja komorowa, premium i standard różniących się konstrukcją, wymiarami i kolorystyką umożliwi dobranie idealnego substytutu standardowego parapetu.

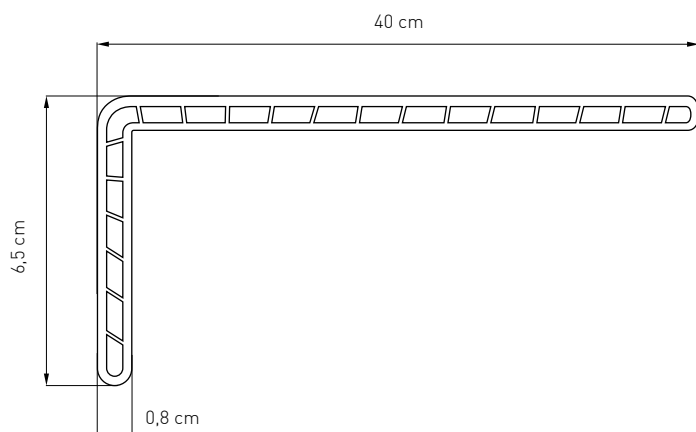

- szerokość: **40 cm**
- maksymalna długość: **600 cm**
- możliwość docięcia nakładki na dowolną szerokość
- każdy parapet wykonywany jest pod **indywidualny wymiar** podany przez klienta

Dedykowany produkt:

- zaślepka nakładki renowacyjnej komorowej

UWAGA: Tolerancja cięcia +/- 5 mm



Marmur



Brzoza



Złoty dąb



Orzech

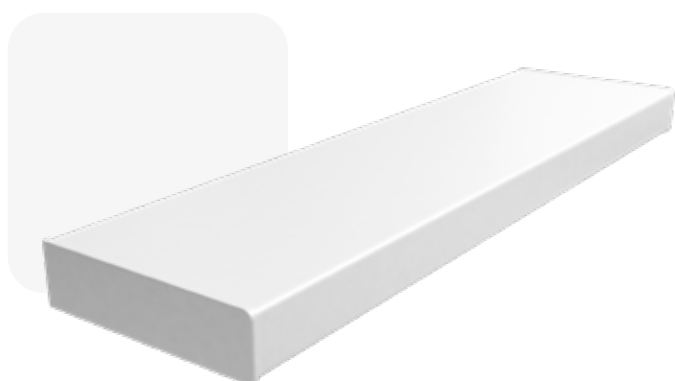

Biały

Nakładka renowacyjna standard

Produkty z serii nakładek renowacyjnych są rewolucyjnym rozwiązaniem dla osób, które w szybki i niedrogi sposób chcą odświeżyć wygląd swojej wnęki okiennej. Idealnie nadają się do renowacji starych parapetów wykonanych z lastryka, betonu lub kamienia. Wysokiej jakości okleina PVC zapewnia zarówno atrakcyjny wygląd jak i łatwość utrzymania parapetu w czystości. Dodatkowym atutem PVC jest podwyższona odporność na wilgoć i ścieranie.

Produkt dostępny w trzech wariantach: wersja komorowa, premium i standard różniących się konstrukcją, wymiarami i kolorystyką umożliwi dobranie idealnego substytutu standardowego parapetu.

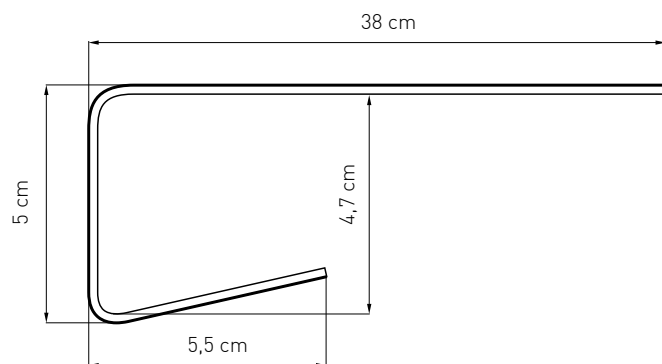

- szerokość: **38 cm**
- maksymalna długość: **600 cm**
- możliwość docięcia nakładki na dowolną szerokość
- każdy parapet wykonywany jest pod **indywidualny wymiar** podany przez klienta

Dedykowany produkt:

- zaślepka nakładki renowacyjnej standard

UWAGA: Tolerancja cięcia +/- 5 mm



Marmur

Olcha



Złoty dąb



Orzech



Antracyt



Biały

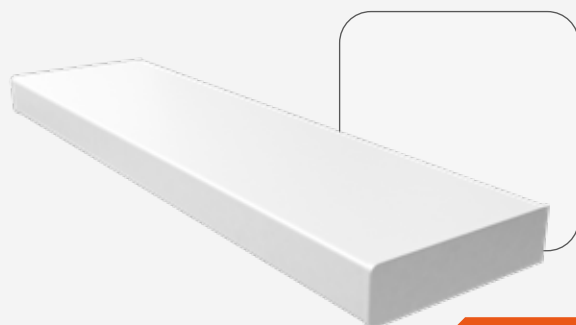

Nakładka renowacyjna premium

Produkty z serii nakładek renowacyjnych są rewolucyjnym rozwiązaniem dla osób, które w szybki i niedrogi sposób chcą odświeżyć wygląd swojej wnęki okiennej. Idealnie nadają się do renowacji starych parapetów wykonanych z lastryka, betonu lub kamienia. Wysokiej jakości okleina PVC zapewnia zarówno atrakcyjny wygląd jak i łatwość utrzymania parapetu w czystości. Dodatkowym atutem PVC jest podwyższona odporność na wilgoć i ścieranie.

Produkt dostępny w trzech wariantach: wersja komorowa, premium i standard różniących się konstrukcją, wymiarami i kolorystyką umożliwi dobranie idealnego substytutu standardowego parapetu.

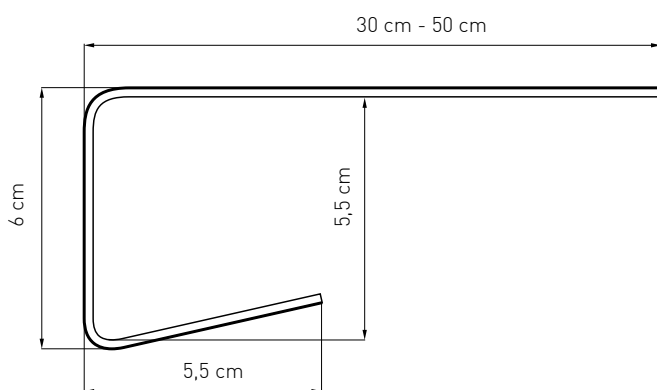

- szerokości: **30 cm, 40 cm, 50 cm**
- maksymalna długość: **600 cm**
- możliwość docięcia nakładki na dowolną szerokość
- każdy parapet wykonywany jest pod **indywidualny wymiar** podany przez klienta

Dedykowany produkt:

- zaślepka nakładki renowacyjnej premium

UWAGA: Tolerancja cięcia +/- 5 mm



Marmur



Orzech



Złoty dąb

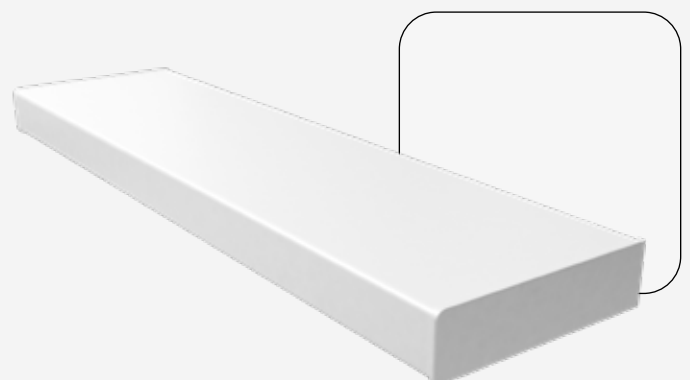

Biały

Zaślepki i łączniki do parapetów wewnętrznych

Zaślepki dedykowane do konkretnego rodzaju parapetu podnoszą estetykę i stanowią jego idealne wykończenie. Szerokiej gamy kolorystycznej i idealnego dopasowania pod względem technicznym powoduje łatwość w ich doborze i montażu.

Zaślepki parapetu PVC

- długość: 600 mm
- dostępna kolorystyka:

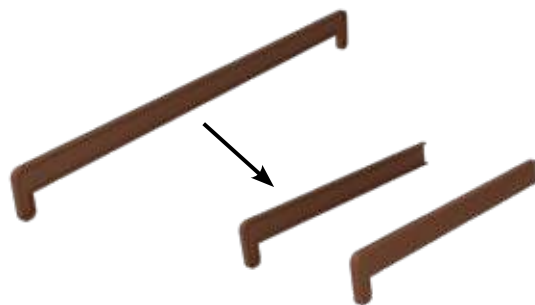

Zaślepki parapetu PVC softline

- długość: 600 mm
- dostępna kolorystyka:

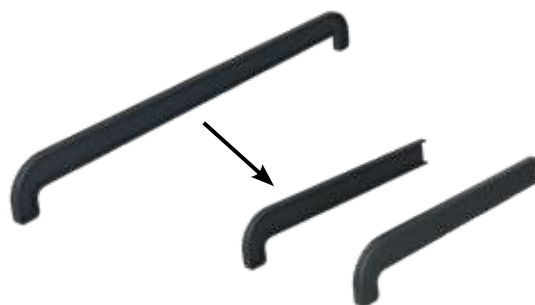
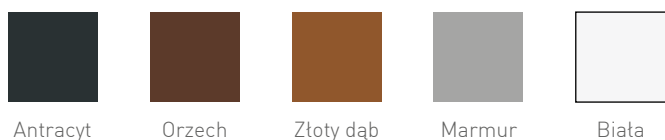

Zaślepki parapetu postforming

- długość: 400 mm
- dostępna kolorystyka:

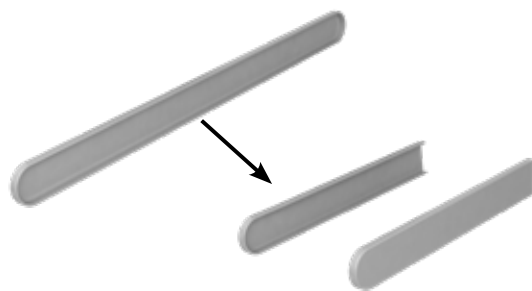
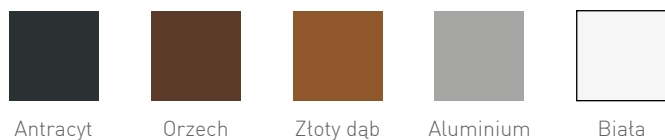

Zaślepki nakładki komorowej

- długość: 520 mm
- dostępna kolorystyka:

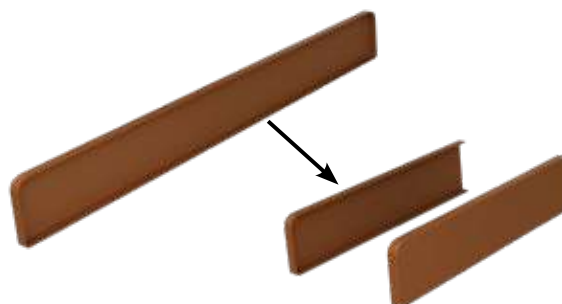
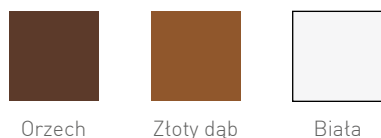

Zaślepki nakładki standard

- długość: 410 mm
- dostępna kolorystyka:

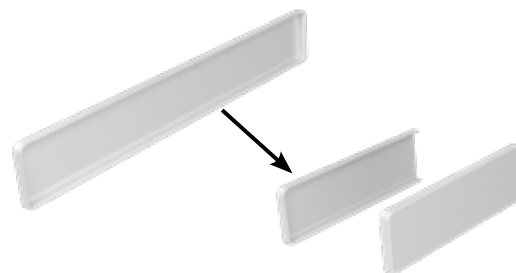
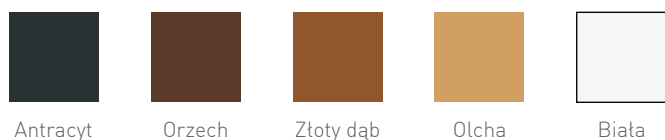

Zaślepki nakładki premium

- długość: 510 mm
- dostępna kolorystyka:

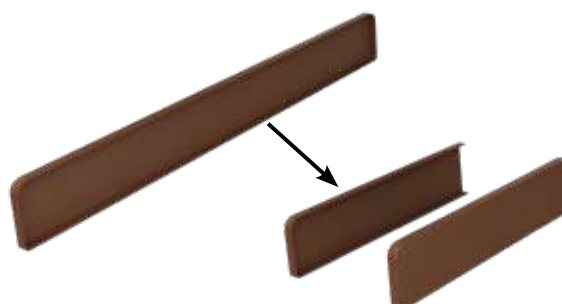
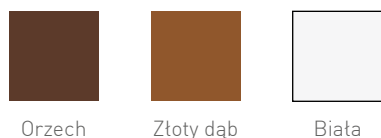

Parapety kompaktowe



Płyty HPL Compact firmy POLYREY to samonośne panele z laminatu wysokociśnieniowego, składające się z warstw papieru podkładowego i dwóch dekoracyjnych stron impregnowanych żywicą termoutwardzalną.

Dzięki unikalnym właściwościom technicznym i innowacyjnej powłoce antybakteryjnej Santized®, idealnie nadają się do intensywnego użytkowania (miejsca publiczne), do miejsc wilgotnych (pomieszczenia sanitarne) lub do pomieszczeń specjalnych (obiekty opieki zdrowotnej). Są odporne na uderzenia, zadrapania, działanie środków chemicznych, wody, pary wodnej, pleśni oraz zgnilizny. Dzięki gładkim krawędziom i nieporowatości materiału oraz łatwości czyszczenia i dezynfekcji produkt spełnia najwyższe wymagania higieniczne. Panele nie ulegają degradacji pod wpływem zwykłych środków odkażających i rozpuszczalników organicznych, takich jak aceton lub alkohole. Nadają się do obróbki mechanicznej na całej grubości, a ich elastyczność montażu pozwala na dużą swobodę twórczą.

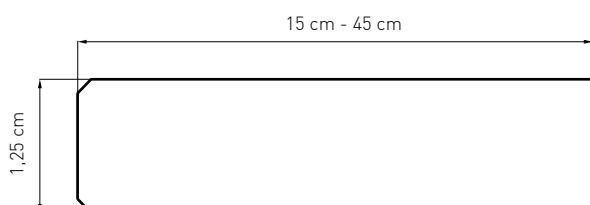

- szerokość: od **15** do **45** cm (co 5 cm)
- grubość parapetu - **1,25 cm**
- maksymalne wymiary pojedynczego elementu - **307 x 45 cm**
- **wykończenie matowe**
- rdzeń płyty biały lub czarny
- brzegi płyty delikatnie fazowane
- **frez prosty**



UWAGA: Sprzedaż tylko w odcinkach 305 cm. Możliwość docięcia na podany wymiar, lecz koszt zakupu liczony jest jak za całą sztangę. Odpad dostarczany jest wraz z dociętym parapetem. Tolerancja cięcia +/- **5 mm**



Beton tanuki

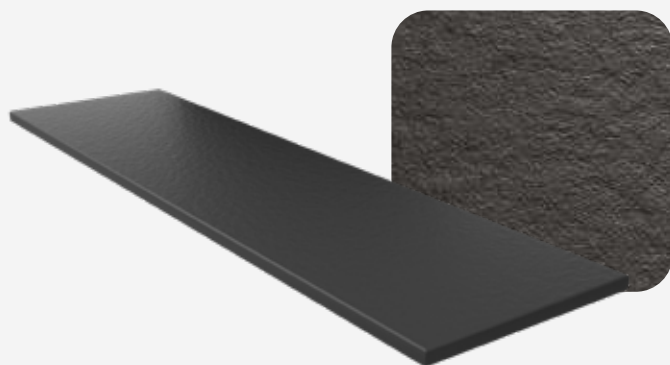

Black stone



Dąb amondi



Marmur bianco



Vulcano

Aglocement

Aglocement jest materiałem kompozytowym na bazie kruszywa marmurowego o różnej granulacji oraz wysokogatunkowego cementu. Jego charakterystyczna struktura o dużej powtarzalności oraz bardzo dobra cena sprawiają, iż zdobywa coraz większe zainteresowanie zarówno w realizacjach indywidualnych jak i w przypadku dużych inwestycji. Dzięki zastosowanej technologii mieszania różnych materiałów produkt cechuje duża wytrzymałość mechaniczna oraz bogata gama kolorystyczna co pozwala na różnorodność zastosowań wewnętrznych (podłogi, schody, parapety, okładziny powierzchniowe itp.).

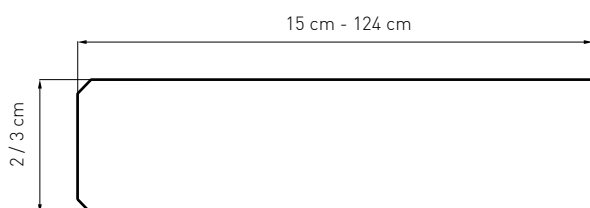

- szerokość: od **15 do 124 cm**
- grubość parapetu - **2 i 3 cm**
- maksymalne wymiary pojedynczego elementu - **305 x 124 cm**
- **wykończenie szlifowane** (gładkie bez połysku)
- brzegi płyty delikatnie fazowane
- **frez prosty**
- każdy parapet wykonywany jest pod **indywidualny wymiar** podany przez klienta
- możliwość wykonania produktu **wg projektu** (z uwzględnieniem możliwości technicznych)
- możliwość niestandardowego **wykończenia narożników** (legenda str. 31)

UWAGA: Tolerancja cięcia +/- 5 mm





Bardiglio



Blawhi



Botticino 0/25

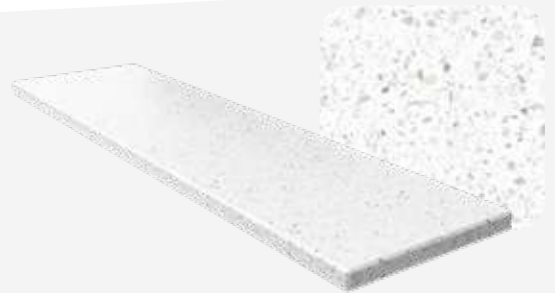

Carrara 0/7



Carrara 0/25



Etna

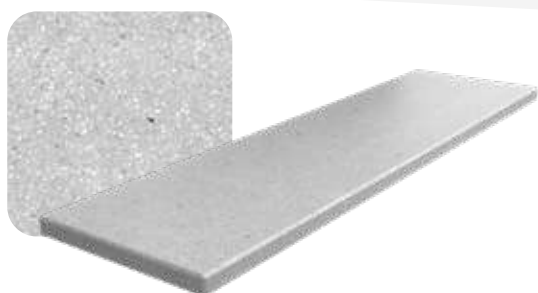

Griscal

Marmur

Marmur jest skałą metamorficzną powstałą z przeobrażenia wapieni (rzadziej dolomitów). Stosunkowo łatwo poddaje się obróbce, w tym polerowaniu, zachowując jednocześnie swoje właściwości fizyko-chemiczne, co daje mu wysoką lokatę na liście cennych materiałów budowlanych i rzeźbiarskich. Charakteryzuje go wysoka odporność na ścieranie, niewrażliwość na czynniki atmosferyczne i bliska zeru wchłanianie tłuszczów. Stosowany jako materiał wykończeniowy na parapety, schody, posadzki, kominki idealnie komponuje się z wystrojem wnętrz dodając im prestiżu i luksusu.

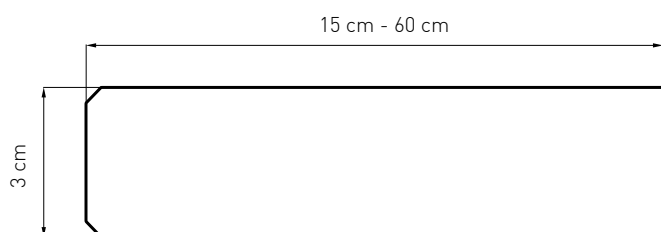

Dostępne frezy (wykończenia narożników):



- szerokość: od **15 do 60 cm**
- maksymalna długość pojedynczego elementu – **270 cm**
- grubość parapetu – **3 cm**
- brzegi płyty delikatnie fazowane
- dwa rodzaje frezów (w standardzie frez prosty)
- każdy parapet wykonywany jest pod **indywidualny wymiar** podany przez klienta
- możliwość wykonania produktu wg projektu (z uwzględnieniem możliwości technicznych)
- możliwość niestandardowego **wykończenia narożników** (legenda str. 31)

UWAGA: Tolerancja cięcia +/- **5 mm**

UWAGA: Materiał pochodzenia naturalnego - partie materiału mogą różnić się kolorystycznie. Różnice w odcieniach, przeżycia, mikropęknięcia, wtrącenia nie są wadami lecz świadczą o niepowtarzalności produktu. Próbkę materiału mają charakter poglądowy i mogą odbiegać od gotowego produktu.

Brecia sarda (Napoleon)



Legenda niestandardowego wykończenia narożników:

LPP

- lewa, prawa strona prosta (bez frezu)

PP

- prawa strona prosta (bez frezu)

LP

- lewa strona prosta (bez frezu)

Rx2

- dwa boczne narożniki frezowane

Rx4

- wszystkie narożniki frezowane

R45

- prawa strona ścięta pod kątem 45°

L45

- lewa strona ścięta pod kątem 45°

LP45

- lewa, prawa strona ścięta pod kątem 45°

RYSUNEK

- możliwość dodania rysunku technicznego

Konglomerat



Konglomerat marmurowy jest cenionym w budownictwie produktem przemysłowym, będącym mieszanką wyselekcjonowanych odłamków naturalnego marmuru i pełniącej rolę spoiwa - żywicy polimerowej. Wysoka zawartość czystego kamienia (95%) sprawia, że właściwości techniczne konglomeratu przewyższają właściwości materiału naturalnego, czyli marmuru, który został wykorzystany do jego produkcji. Aglomarmur wykorzystywany jest na całym świecie do produkcji parapetów, blatów, posadzek, okładzin ścian, schodów.

Istotnym atutem naszego kamienia jest jego pochodzenie - jest to produkt o najwyższych właściwościach, bez mikro-ubytków, odporny na ścieranie oraz zgniatanie. Gładka, wypolerowana powierzchnia doda blasku każdemu wnętrzu oraz sprzyja utrzymaniu tafli w czystości. Szeroki wybór kolorów w połączeniu z profesjonalną obróbką daje rozległą gamę rozwiązań i zastosowań, pozwalającą spełnić większość wymagań architektonicznych i funkcjonalnych.

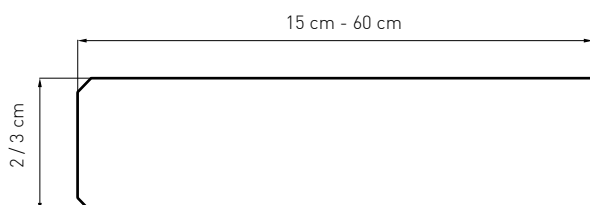

Dostępne frezy (wykończenia narożników):



- szerokość: od **15 do 60 cm**
- maksymalna długość pojedynczego elementu – **305 cm**
- grubość parapetu – **2 cm i 3 cm**
- brzegi płyty delikatnie fazowane
- dwa rodzaje frezów (w standardzie frez zaokrąglony)
- każdy parapet wykonywany jest pod **indywidualny wymiar** podany przez klienta
- możliwość wykonania produktu wg projektu (z uwzględnieniem możliwości technicznych)
- możliwość niestandardowego **wykończenia narożników** (legenda str. 31)

UWAGA: Tolerancja cięcia +/- 5 mm

UWAGA: Materiał pochodzenia naturalnego - partie materiału mogą różnić się kolorystycznie. Różnice w odcieniach, przeżycenia, mikropęknięcia, wtrącenia nie są wadami lecz świadczą o niepowtarzalności produktu. Próbkki materiału mają charakter poglądowy i mogą odbiegać od gotowego produktu.



Napoleon brown

Beige marfil

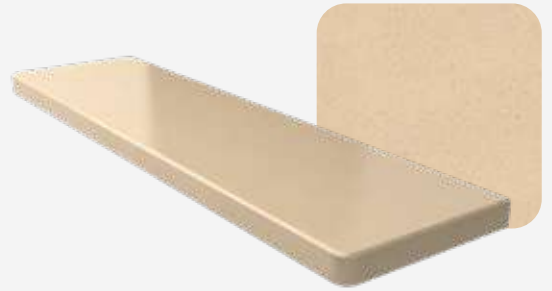

Verde alpi

Nero portoro



Bianco mandorla

Rosa del garda



Royal beige



Polare



Botticino



Brecia aurora



Rosso verona



Bianco carrara





Calacatta

Baltic grey



Perlato



Madreperla



Misty carrara



Bianco ambra



Konglomerat kwarcowy

Jest to najpopularniejszy rodzaj konglomeratu zawierający powyżej 90% naturalnego kwarcu w postaci zmielonych kamieni lub piasku oraz do 10% spoiwa – zwykle żywicy epoksydowej. Do jego produkcji stosuje się rozmaite dodatki np. fragmenty szkła, ceramiki, pigmenty koloryzujące, drobiny granitu lub marmuru, wpływające na ostateczny wygląd i trwałość. Produkt końcowy przejmuje właściwości kamienia wykorzystanego do produkcji a w niektórych aspektach nawet go przewyższa. Jest odporny na wysoką temperaturę, ścieranie, zarysowania, uderzenia oraz zaplamienie. Tworzy gładką i błyszczącą powierzchnię, która jest efektowna, przyjemna w dotyku i jednocześnie pozwala na łatwe utrzymanie materiału w czystości.

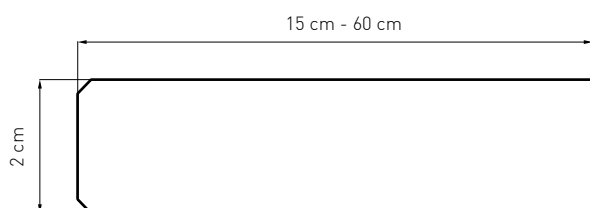

Dostępne frezy (wykończenia narożników):



- szerokość: od **15 do 60 cm**
- maksymalna długość pojedynczego elementu – **300 cm**
- grubość parapetu – **2 cm**
- brzegi płyty delikatnie fazowane
- dwa rodzaje frezów (w standardzie frez prosty)
- każdy parapet wykonywany jest pod **indywidualny wymiar** podany przez klienta
- możliwość wykonania produktu wg projektu (z uwzględnieniem możliwości technicznych)
- możliwość niestandardowego **wykończenia narożników** (legenda str. 31)

UWAGA: Tolerancja cięcia +/- 5 mm

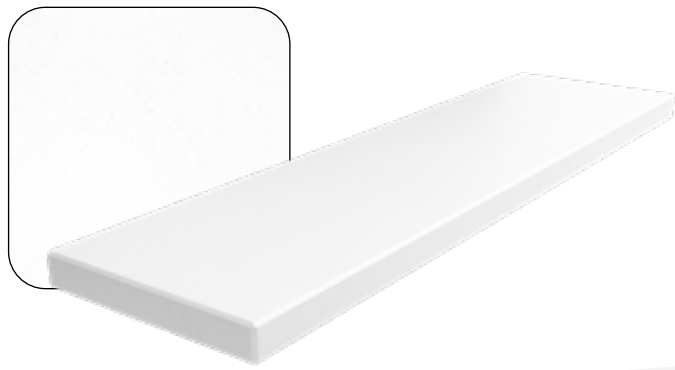

Crystal Absolute White

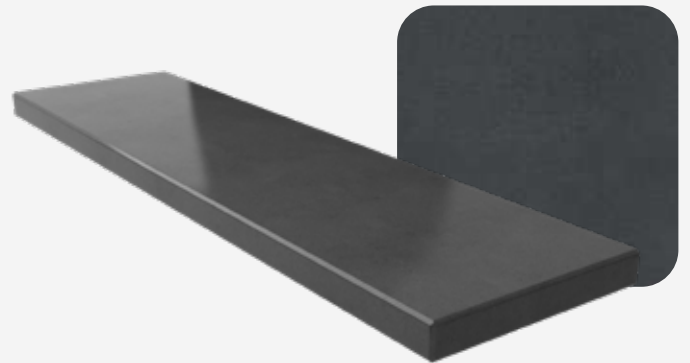

Crystal Anthracite



Crystal Royal



Elegance Eco Ash



Elegance Eco Nev

Gobi Grey



Noble Areti Bianco

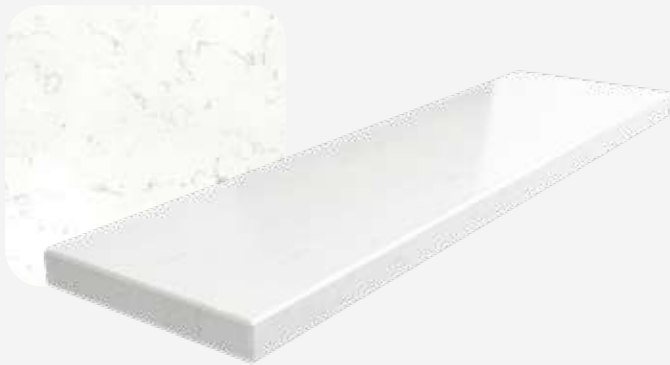

Noble Concrete Grey



Noble Pro Frost





Granit

Granit jest twardą skałą o budowie jawnokrystalicznej, zbudowaną z kwarcu, skalenia potasowego i plagioklazu oraz biotyту. Ze względu na dostępność dużych bloków, łatwość cięcia i polerowania, walory estetyczne, niezwykłą wytrzymałość w skrajnych warunkach atmosferycznych, kwasoodporność i nie wchłanianie tłuszczów jest używany w budownictwie zarówno jako kamień budowlany jak i dekoracyjny.

Dzięki bogactwu struktury i mnogości kolorów wspaniale komponuje się zarówno we wnętrzach domów jak i w miejscach użyteczności publicznej. Szczególnie polecany na blaty kuchenne, posadzki, parapety, schody i elewacje.

Naturalne właściwości w połączeniu z profesjonalną obróbką daje rozległą gamę rozwiązań i zastosowań, pozwalającą spełnić większość wymagań architektonicznych i funkcjonalnych.

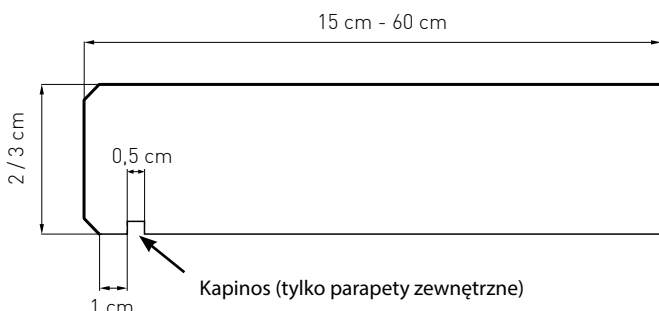

Dostępne frezy (wykończenia narożników):



- szerokość: od **15 do 60** cm
- maksymalna długość pojedynczego elementu – **280** cm
- grubość parapetu – **2** cm i **3** cm
- brzegi płyty delikatnie fazowane
- dwa rodzaje frezów (w standardzie frez prosty)
- zastosowanie: **wewnętrzne** i **zewnętrzne**
- każdy parapet wykonywany jest pod **indywidualny wymiar** podany przez klienta
- możliwość wykonania produktu wg projektu (z uwzględnieniem możliwości technicznych)
- możliwość niestandardowego **wykończenia narożników** (legenda str. 31)

UWAGA: Tolerancja cięcia +/- **5** mm

UWAGA: Materiał pochodzenia naturalnego - partie materiału mogą różnić się kolorystycznie. Różnice w odcieniach, przeżycenia, mikropęknięcia, wtrącenia nie są wadami lecz świadczą o niepowtarzalności produktu. Próbkę materiału mają charakter poglądowy i mogą odbiegać od gotowego produktu.

Rosso balmoral



Baltic brown



Grey



Nero impala

Galaxy star



Tundra



Rosso multicolor

Nero assoluto



Maple red

Yellow pink



Tokowski

Sun Red



Viscont White



Tan Brown



Steel Grey



Black Antracite



Granit lapatura

Lapatura jest szczególnym rodzajem wykończenia powierzchni granitu. Tradycyjny poler zastąpiła matowa, nieregularna struktura o mniej głębokim zabarwieniu idealnie nadająca się do nowoczesnych, surowych wnętrz.

Parametry techniczne oraz opcje wykończenia pozostają identyczne jak dla tradycyjnych parapetów granitowych.



Tan Brown Lapatura



Steel Grey Lapatura



Black Antracite Lapatura

Materiał DEKTON to zaawansowane połączenie 20 minerałów stosowanych m.in. do produkcji szkła, nowoczesnej porcelany i powierzchni kwarcowych.

Swoje unikalne właściwości zawdzięcza zastosowaniu technologii TSP, która umożliwia spiekanie cząsteczek minerałów tak, by połączyły się ze sobą tworząc trwałą strukturę wewnętrzną odporną na uszkodzenia mechaniczne, działanie wody oraz zaplamienie, zróżnicowaną pod względem kolorów i tekstur.

Wszystkie te cechy sprawiają, że DEKTON w pełni pokrywa potrzeby współczesnych projektantów zarówno w przypadku zastosowań wewnętrznych jak i zewnętrznych.

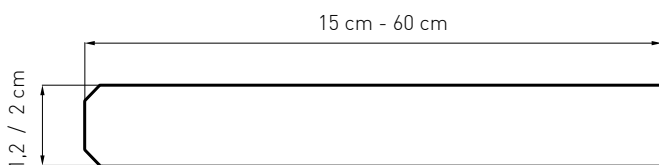

- szerokość: od **15** do **60** cm
- maksymalne wymiary pojedynczego elementu - **320** × **140** cm
- grubość parapetu – **1,2** cm i **2** cm
- brzegi płyty delikatnie fazowane
- **frez prosty**
- zastosowanie: **wewnętrzne** i **zewnętrzne**
- każdy parapet wykonywany jest pod **indywidualny wymiar** podany przez klienta
- możliwość wykonania produktu **wg projektu** (z uwzględnieniem możliwości technicznych)
- możliwość niestandardowego **wykończenia narożników** (legenda str. 31)

UWAGA: Tolerancja cięcia +/- **5** mm



Arga

(Poler)



Bromo

(Mat)



Domoos

(Mat)



Fossil

(Mat)

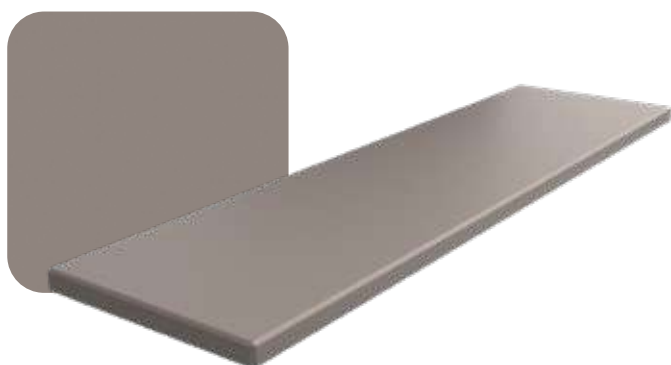

Galema

(Mat)

Keranium

(Mat)



Kira

(Mat)



Kreta

(Mat)



Lunar

(Mat)



Makai

(Mat)





Opera

(Mat)



Sirius

(Mat)



Strato

(Mat)



Trilium

(Mat)

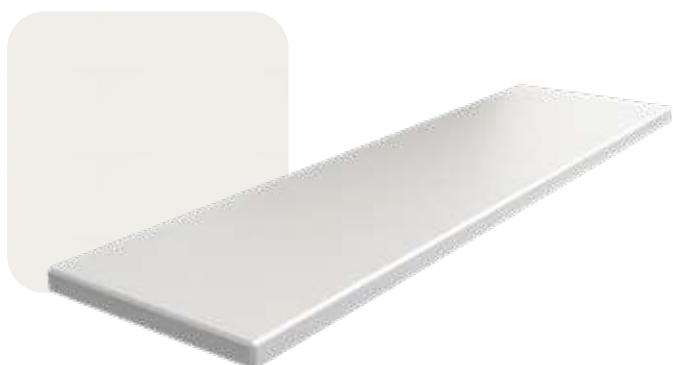

Zenith

(Mat)

Kamień spiekany NEOLITH

Kamień spiekany to materiał w 100% naturalny, sporządzony na bazie minerałów pochodzących od granitu, minerałów wywodzących się od szkła i naturalnych tlenków. Taka kompozycja materiałów gwarantuje twardość i odporność powierzchni, stabilność chemiczną oraz zapewnia unikalne właściwości chromatyczne produktu.

Innowacyjny proces produkcyjny wykorzystuje najnowsze technologie spiekania, odwzorowując tysiącletni proces kształtowania naturalnego kamienia w zaledwie kilka godzin. Dzięki niemu właściwości fizyko-mechaniczne Neolithu zapewniają najwyższą jakość, niezrównane piękno oraz trwałość.

Neolith to powierzchnia, która idealnie nadaje się zarówno do zastosowań wewnętrznych, jak i zewnętrznych - od elewacji drapacza chmur po kuchenny blat.

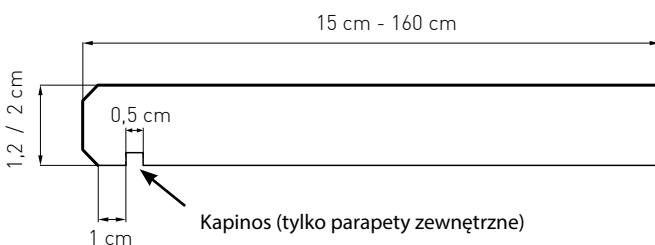

- maksymalne wymiary pojedynczego elementu - **320 x 160 cm**
- grubość parapetu – **1,2 cm i 2 cm**
- **wykończenie szlifowane** (gładkie bez połysku)
- brzegi płyty delikatnie fazowane
- **frez prosty**
- zastosowanie: **wewnętrzne i zewnętrzne**
- każdy parapet wykonywany jest pod **indywidualny wymiar** podany przez klienta
- możliwość wykonania produktu **wg projektu** (z uwzględnieniem możliwości technicznych)
- możliwość niestandardowego **wykończenia narożników** (legenda str. 31)



UWAGA: Tolerancja cięcia +/- 5 mm

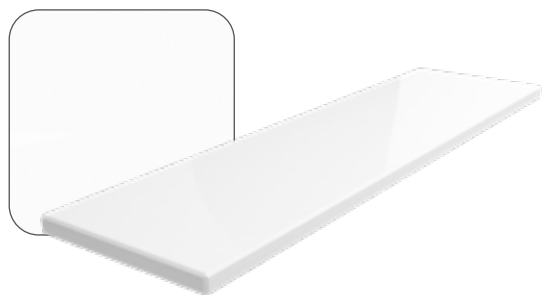

Arctic white

(Poler)



Beton

(Silk)



Blanco carrara

(Silk)



Calacatta polished

(Poler)



Calatorao

(Silk)



Iron copper

(Satin)

Iron corten

(Satin)



Iron frost

(Satin)



Krater

(Riverwashed)



La boheme

(Satin)



Mont blanc

(Silk)



Nero satin

(Satin)

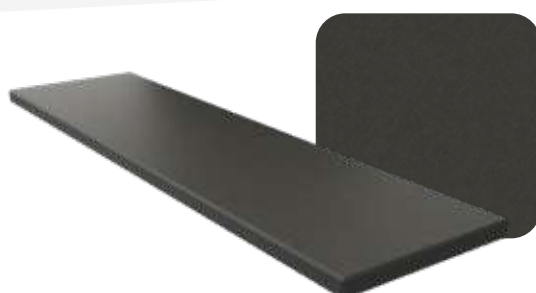

Nero zimbabwe

(Riverwashed)



New york

(Silk)



Pulpis

(Silk)



Retrostone

(Silk)



Sofia cuprum

(Silk)



Strata argentum

(Riverwashed)



Summer dala

(Silk)



Zaha stone

(Silk)

Aluminiowe

Aluminium łączy w sobie unikalną kombinację pożądanych własności takich jak: niewielka masa, wysoka wytrzymałość, plastyczność, podatność na obróbkę czy wysoka odporność na korozję. W odróżnieniu od większości gatunków stali, glin nie kruszeje w niskich temperaturach lecz zwiększa swą wytrzymałość. Wysokiej jakości proszkowa powłoka malarska oraz klasyczny kształt gwarantują estetyczny wygląd i kompatybilność z mnogością typów elewacji.

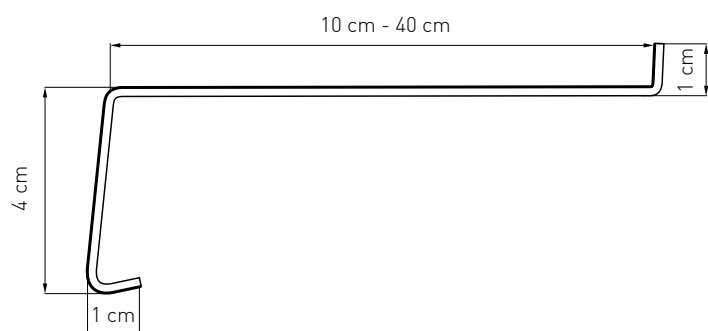

- szerokość: od **10 do 40 cm** (co 2,5 cm)
- maksymalna długość pojedynczego elementu – **600 cm**
- grubość aluminium – **1,0 mm**
- każdy parapet wykonywany jest pod **indywidualny wymiar** podany przez klienta
- zabezpieczenie **folią ochronną**
- możliwość wykonania parapetu w **dowolnej kolorystyce RAL!**

Dedykowany produkt:

- zaślepka **aluminiowa** prosta parapetu zewnętrznego
- zaślepka **aluminiowa premium** pełna, prosta parapetu zewnętrznego
- zaślepka PVC prosta parapetu zewnętrznego
- łącznik aluminiowy kątowy
- łącznik PVC kątowy / prosty
- uszczelka podparapetowa



UWAGA: Tolerancja cięcia +/- 5 mm



Czarny RAL 9005



Antracyt RAL 7016

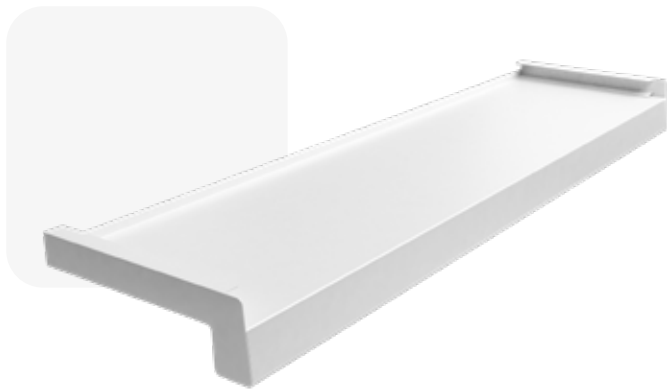

Biały RAL 9016



Brąz RAL 8019

Aluminiowe – imitacja płytki

Parapety zewnętrzne w wersji softline dzięki charakterystycznym przetłoczeniom z powodzeniem imitują płytkę klinkierową. Subtelnie zaoblony kształt i młotkowana powłoka, uzyskana przy pomocy wysokiej jakości proszkowych farb strukturalnych czynią parapet estetycznym i atrakcyjnym wizualnie. Właściwości aluminium w połączeniu z nowoczesną technologią nanoszenia powłok malarskich sprawiają, że produkt jest odporny na czynniki atmosferyczne.

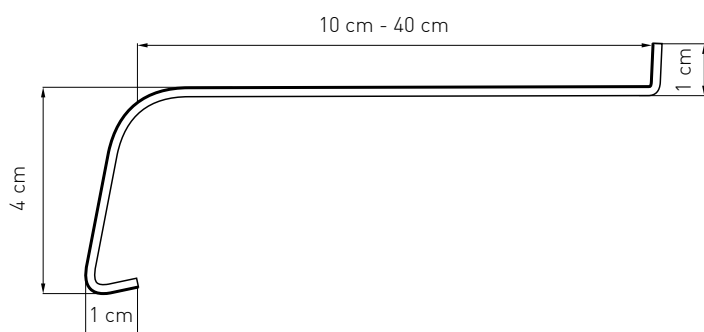

- szerokość: od **10 do 40** cm (co 2,5 cm)
- maksymalna długość pojedynczego elementu – **600 cm**
- grubość aluminium – **1,2 mm**
- każdy parapet wykonywany jest pod **indywidualny wymiar** podany przez klienta
- zabezpieczenie **folią ochronną**

Dedykowany produkt:

- zaślepka **aluminiowa** softline parapetów zewnętrznych (nie występuje w kolorze cegła)
- zaślepka **aluminiowa premium** pełna, softline parapetu zewnętrznego
- zaślepka PVC softline parapetów zewnętrznych
- łącznik - uszczelka gumowa „H” do parapetów softline
- łącznik aluminiowy softline
- uszczelka podparapetowa

UWAGA: Tolerancja cięcia +/- 5 mm



Antracyt RAL 7016

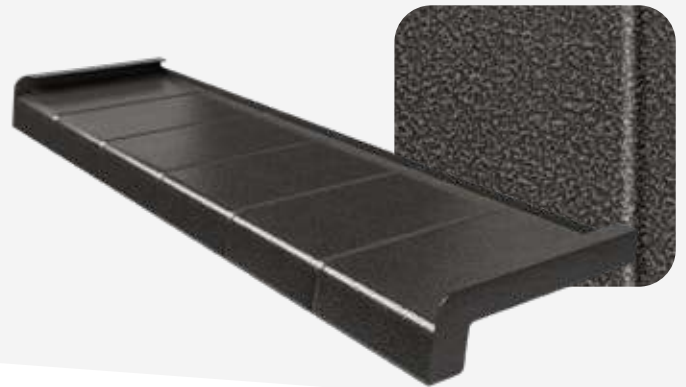

Antyk stal

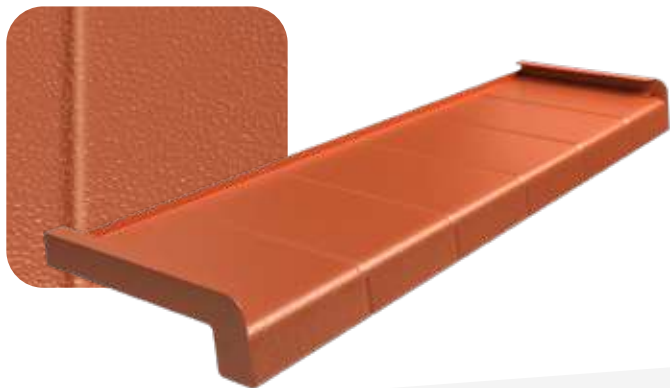

Cegła RAL 8004



Antyk miedź



Brąz RAL 8017

Stalowe

Wykonane z wysokiej klasy blachy ocynkowanej ogniowo o grubości 0,75 mm powlekanej lakierem poliestrowym. Połączenie powłok ochronnych: ogniowo ocynkowanych i powłok organicznych w jednym wyrobie, ma za zadanie zapewnienie wysokich walorów użytkowych i estetycznych oraz długotrwałej żywotności elementów z nich wykonanych. Prosta linia i wysoka estetyka wykonania sprawiają, że parapet idealnie komponuje się z każdym oknem.

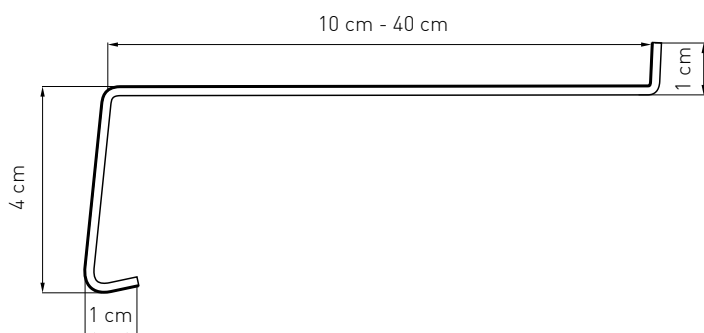

- szerokość: od **10 do 40 cm** (co 2,5 cm)
- maksymalna długość pojedynczego elementu – **600 cm**
- grubość blachy – **0,75 mm**
- grubość powłoki lakierniczej **25 µm**
- każdy parapet wykonywany jest pod **indywidualny wymiar** podany przez klienta
- zabezpieczenie **folią ochronną**
- możliwość wykonania parapetu w **dowolnym kolorze** z palety RAL !

Dedykowany produkt:

- zaślepka **aluminiowa** prosta parapetu zewnętrznego
- zaślepka **aluminiowa premium** pełna, prosta parapetu zewnętrznego
- zaślepka **PVC** prosta parapetu zewnętrznego
- łącznik aluminiowy kątowy
- łącznik **PVC** kątowy / prosty
- uszczelka podparapetowa



UWAGA: Tolerancja cięcia +/- 5 mm

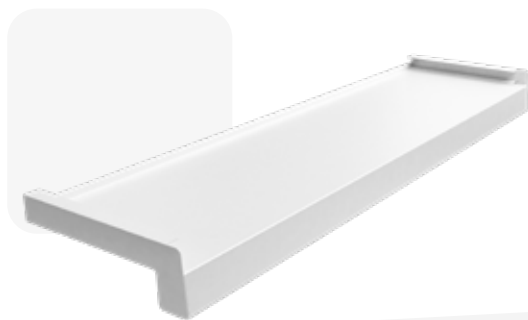

Biały RAL 9016

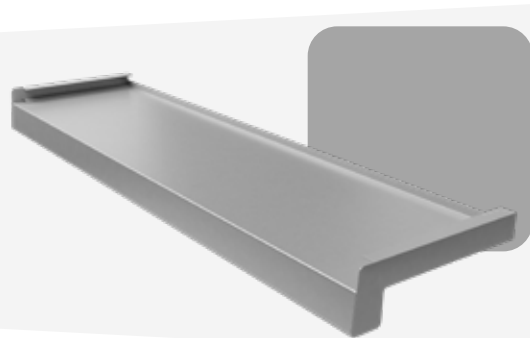

Srebrny RAL 9006



Antracyt RAL 7024



Antracyt RAL 7016



Brąz RAL 8017



Brąz RAL 8019

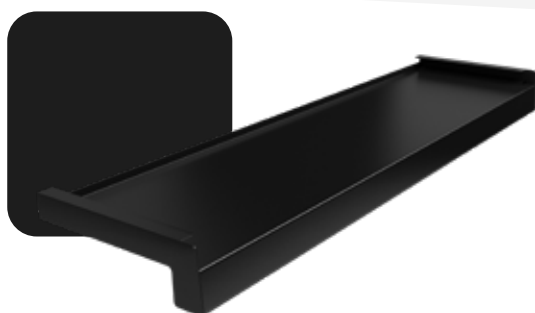

Czarny RAL 9005

Stalowe softline

Wykonane z najwyższej jakości stali ocynkowanej powlekanej lakierem poliesterowym. Struktura blach z powłoką organiczną to tak naprawdę kilka różnych warstw, z których każda pełni określoną funkcję, aby w efekcie stworzyć doskonały system ochronny. Dzięki niemu produkty końcowe są odporne na szereg warunków atmosferycznych a ściśle przylegająca powłoka lakiernicza sprawia, że parapet jest idealnie wykończony i estetyczny.

Produkty w wersji SOFT dzięki charakterystycznym zaoblениom rantów tworzą niepowtarzalny produkt, spełniający szerokie spektrum wymagań jakościowych i wizualnych.

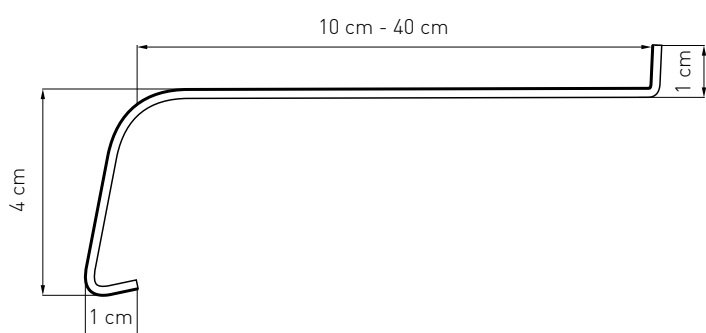

- szerokość: od **10 do 40 cm** (co 2,5 cm)
- maksymalna długość pojedynczego elementu – **600 cm**
- grubość blachy – **0,75 mm**;
- grubość powłoki lakierniczej **25 µm**;
- każdy parapet wykonywany jest pod **indywidualny wymiar** podany przez klienta
- zabezpieczenie **folią ochronną**
- możliwość wykonania parapetu w **dowolnym kolorze** z palety RAL !

Dedykowany produkt:

- zaślepka **aluminiowa** softline parapetów zewnętrznych
- zaślepka **aluminiowa premium** pełna, softline parapetu zewnętrznego
- zaślepka **PVC** softline parapetów zewnętrznych
- łącznik - uszczelka gumowa „H” do parapetów softline
- łącznik **aluminiowy** softline
- uszczelka podparapetowa



UWAGA: Tolerancja cięcia +/- 5 mm



Biały RAL 9016

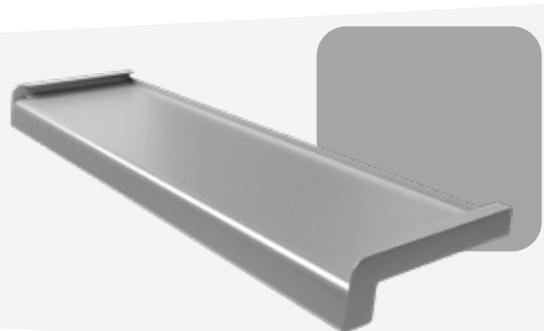

Srebrny RAL 9006



Brąz RAL 8017



Antracyt RAL 7016



Antracyt struktura

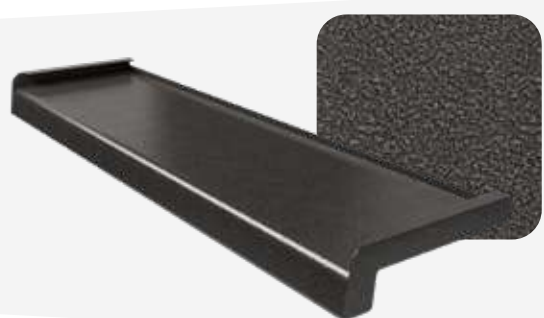

Antyk stal



Antyk miedź

Stalowe laminowane

Wykonane z wysokiej klasy blachy o grubości 0,7 mm, ocynkowanej ogniowo, powlekanej dodatkowo lakierem proszkowym. Wierzch parapetu oklejony najwyższej jakości folią PVC marki RENOLIT odporną na działanie czynników atmosferycznych, światła, promieni UV, wilgoci i temperatury. Idealnie komponują się z całą gamą stolarki okiennej zarówno PVC, drewnianej oraz aluminium z powodzeniem naśladując naturalne materiały.

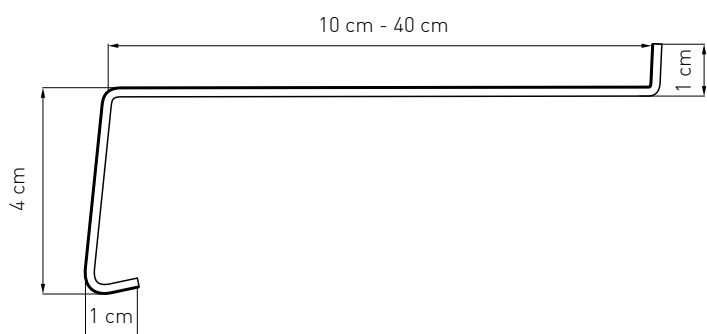

- szerokość: od **10 do 40 cm** (co 2,5 cm)
- maksymalna długość pojedynczego elementu – **600 cm**
- grubość blachy – **0,7 mm**
- grubość laminatu - **150-200 µm**
- każdy parapet wykonywany jest pod **indywidualny wymiar** podany przez klienta
- zabezpieczenie **folią ochronną**

Dedykowany produkt:

- zaślepka **aluminiowa** prosta parapetu zewnętrznego
- zaślepka **aluminiowa premium** pełna, prosta parapetu zewnętrznego
- zaślepka **PVC** prosta parapetu zewnętrznego (nie występuje w kolorze grafit, dąb bielony i dąb naturalny)
- łącznik aluminiowy kątowy
- łącznik PVC kątowy / prosty
- uszczelka do parapetu

UWAGA: Tolerancja cięcia +/- 5 mm



Grafit



Dąb bielony



Winchester



Złoty dąb



Orzech

Wenge - dąb bagienny



Dąb naturalny

Stalowe laminowane softline

Łączą w sobie wszystkie cechy parapetów stalowych ocynkowanych z wysoka estetyką jaka cechuje naturalne materiały. Wysokiej klasy oleina PVC marki RENOLIT gwarantuje odporność na czynniki atmosferyczne, trwałość oraz łatwość utrzymania w czystości. Parapety laminowane w wersji SOFT to idealne połączenie tradycyjnego parapetu laminowanego z nowoczesnym wyglądem i subtelnym, miękkim wykończeniem.

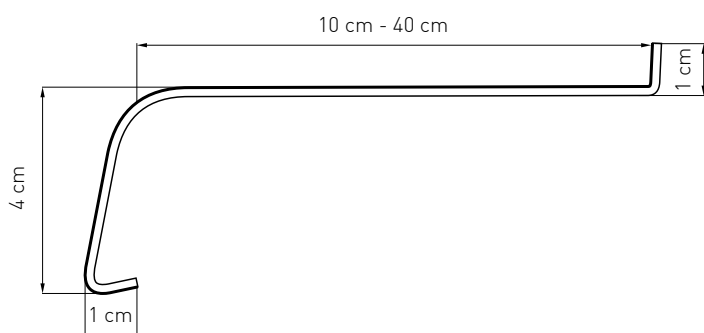

- szerokość: od **10 do 40 cm** (co 2,5 cm)
- maksymalna długość pojedynczego elementu – **600 cm**
- grubość blachy – **0,7 mm**
- grubość laminatu - **150-200 µm**
- każdy parapet wykonywany jest pod **indywidualny wymiar** podany przez klienta
- zabezpieczenie **folią ochronną**

Dedykowany produkt:

- zaślepka **aluminiowa** softline parapetów zewnętrznych
- zaślepka **aluminiowa premium** pełna, softline parapetu zewnętrznego
- zaślepka PVC softline parapetów zewnętrznych (nie występuje w kolorze grafit, dąb bielony i dąb naturalny)
- łącznik - uszczelka gumowa „H” do parapetów softline
- łącznik aluminiowy softline
- uszczelka podparapetowa

UWAGA: Tolerancja cięcia +/- **5 mm**



Grafit

Dąb bielony



Winchester

Złoty dąb



Orzech

Wenge - dąb bagienny



Dąb naturalny

Zaślepki i łączniki do parapetów zewnętrznych

W przypadku parapetów zewnętrznych istnieje całe spektrum dodatków montażowych poprawiających nie tylko estetykę wykonania a także wpływających na wzrost funkcjonalności parapetu. W naszej ofercie znajda Państwo szereg możliwości zarówno w wersji ekonomicznej jak i premium.

Zaślepki PVC proste parapetów zewnętrznych

- dedykowane do parapetów zewnętrznych prostych
- długość: 300 mm i 400 mm

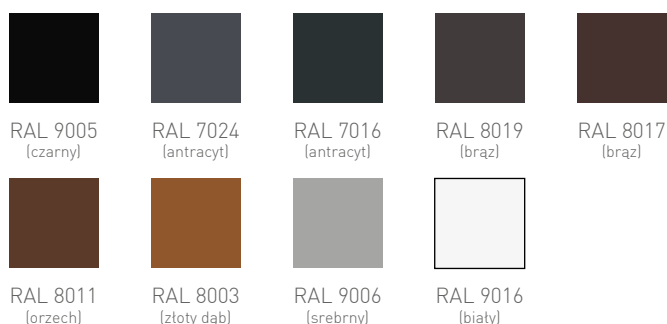

Zaślepki PVC softline parapetów zewnętrznych

- dedykowane do parapetów zewnętrznych Softline
- długość: 350 mm

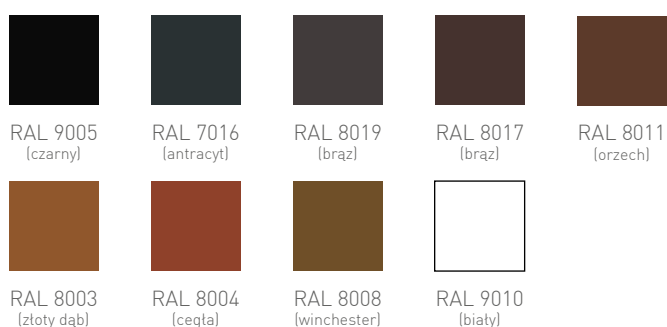

Łącznik PVC kątowy / prosty

- przeznaczony do łączenia parapetów zewnętrznych prostych wzdłużnie lub pod kątem 90°
- długość – 480 mm



RAL 9005
(czarny)



RAL 7024
(antracyt)



RAL 7016
(antracyt)



RAL 8019
(brąz)



RAL 8017
(brąz)



RAL 8011
(orzech)



RAL 8003
(złoty dąb)



RAL 9006
(srebrny)



RAL 9016
(biały)



Łącznik – uszczelka gumowa „H” do parapetów softline

- przeznaczony do łączenia parapetów zewnętrznych softline
- długość: odcinki dowolnej długości (min. 10 cm)



RAL 9005
(czarny)



RAL 7016
(antracyt)



RAL 7005
(szary)



RAL 8017
(brąz)



RAL 8011
(orzech)



RAL 9003
(biały)



Uszczelka podparapetowa

- zapobiega zaciekananiu wody pod parapet
- odporna na promieniowanie UV i inne czynniki atmosferyczne
- zabezpieczona silikonową powłoką zapobiegającą brudzeniu się produktu
- szybki i łatwy montaż
- estetyczny wygląd



RAL 9005
(czarny)



RAL 7016
(antracyt)



RAL 9016
(biały)



Łącznik aluminiowy kątowy do parapetów prostych

- przeznaczony do łączenia parapetów zewnętrznych prostych pod kątem 90°
- długości od 150 – 400 mm (co 2,5 cm)

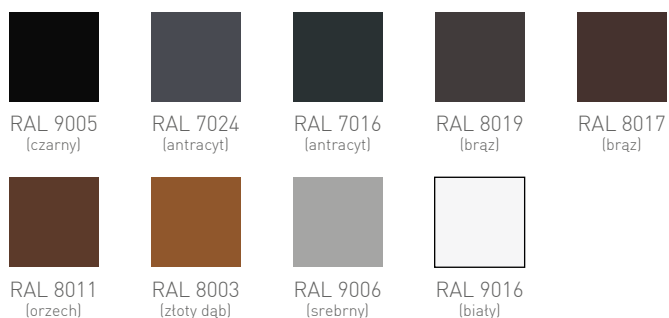

Możliwość wykonania zaślepek w dowolnej kolorystyce RAL !

Zaślepka aluminiowa premium pełna, prosta parapetów zewnętrznych

- dedykowane do parapetów zewnętrznych prostych
- **pełen odlew aluminiowy**
- uszczelka gumowa w zestawie
- całkowite przykrycie brzegu parapetu „od czoła”
- długości: 200, 250, 300 mm



Zaślepki aluminiowe proste parapetów zewnętrznych

- dedykowane do parapetów zewnętrznych prostych
- długości od 100 – 400 mm (co 2,5 cm)

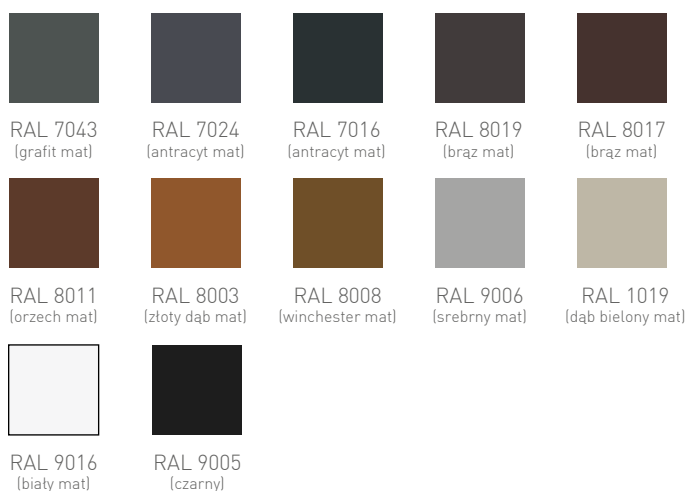

Możliwość wykonania zaślepek w dowolnej kolorystyce RAL !

Łącznik aluminiowy kątowy do parapetów softline

- przeznaczony do łączenia parapetów zewnętrznych softline pod kątem 45°
- długości 400 mm i 600 mm



Możliwość wykonania zaślepek w dowolnej kolorystyce RAL!

Zaślepka aluminiowa premium pełna, softline parapetów zewnętrznych

- dedykowane do parapetów zewnętrznych softline
- **pełen odlew aluminiowy**
- uszczelka gumowa w zestawie
- całkowite przykrycie brzegu parapetu „od czoła”
- długości: 200, 250, 300 mm

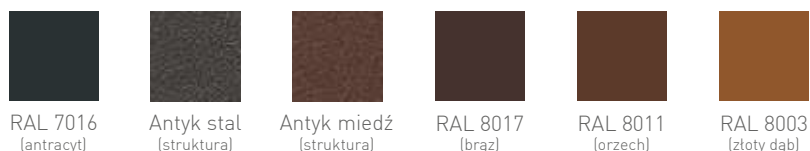

NOWOŚĆ

Zaślepki aluminiowe softline parapetów zewnętrznych

- dedykowane do parapetów zewnętrznych softline
- długości od 100 – 400 mm (co 2,5 cm)

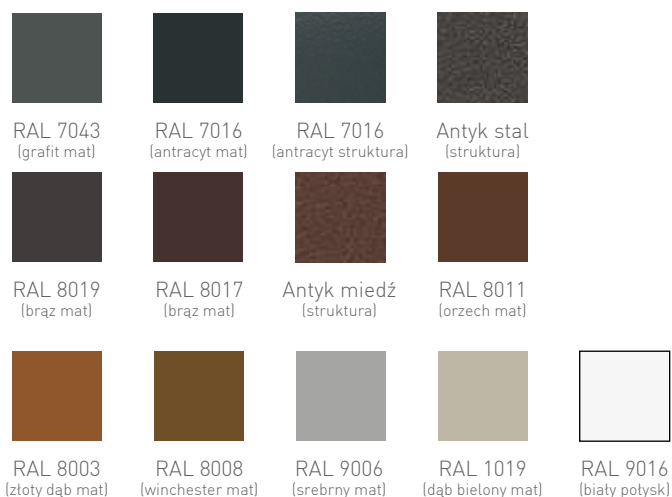

Możliwość wykonania zaślepek w dowolnej kolorystyce RAL!



Medos

MEDOS spółka z ograniczoną odpowiedzialnością
spółka komandytowa
ul. Magazynowa 3, 86-200 Chełmno
NIP: 875-10-02-162

www.medosparapety.pl
e-mail: parapety@medos.pl
tel.: +48 56 691 20 67/68/74
fax: +48 56 691 20 69